



# GIOTTO BT B ULTRA 36

## Raspon elektromehaničkih Rampa od 24 V s podesivom brzinom otvaranja za upravljanje prometom

### SPECIFIKACIJE I PODRUČJE PRIMJENE

- Idealno za ugradnju na velika parkirališta, pristupne točke za vozila i industrijska vrata.
- Kompatibilan s ES i PS letvama.
- Komplet opruge za balansiranje kupuje se zasebno, prema zahtjevima.
- Difuzor svjetla s poklopcem kupuje se zasebno.
- Visok stupanj kontrole kretanja i otpornosti na udarce putem enkodera.

### PREDNOSTI ZA PROFESIONALCE

- Brzo, pouzdano i sigurno: Može se ugraditi na pristupne točke širine od 2 do 6 metara. Podesiva brzina otvaranja od 2,2 do 4 sekunde. Enkoder jamči obrnuto kretanje ako se otkrije prepreka. Testirano tri milijuna ciklusa.
- Fleksibilna konfiguracija: Samo jedna verzija rampe može se kombinirati s kompletom opruge koji najbolje odgovara vašim potrebama. Svi dijelovi opružnog kompleta već su unaprijed sastavljeni. Brza i jednostavna montaža.
- Vidljiv u svakom okruženju: svjetlosni prsten s LED diodama visokog intenziteta, vizualno podudaranje s barskim svjetlima, poklopac šibica isporučen s zapreka. Crveno/zelene LED diode s funkcijom semafora. Brza i jednostavna instalacija, čak i na već postavljene rampe, bez ikakvih dodatnih radova.
- Potpuni pribor: Ugradnja svjetala i zaštitnih gumenih traka duž cijele duljine ES i PS šipki, do šest metara, za industrijsku primjenu.
- Maksimalna dostupnost upravljačke ploče: Upravljačka ploča nalazi se neposredno ispod poklopca rampe. Svi radovi na instalaciji i održavanju mogu se izvoditi sigurno, sa zatvorenim kućištem. Ugrađeni radio prijemnik

### PREPORUČENI PROIZVODI

- KIT ML65-L - Komplet opruge za balansiranje za duljinu šipke do 4 metra. **NOVO**
- KIT ML81-H - Komplet opruge za balansiranje za duljinu šipke do 6 metara. **NOVO**
- BOOM ES30 – aluminijska letva, duljina 3 m
- BOOM ES40 – aluminijska letva, duljina 4 m
- BOOM ES50 – aluminijska letva, duljina 5 m
- BOOM ES60 – aluminijska letva, duljina 6 m
- OMEGA ES – stezaljka, kućište za zaštitu ruku za BOOM ES
- GORNJE SVJETLO GU36 - Svjetlosni prsten koji se postavlja ispod poklopca rampe. Uključuje crvenu/zelenu
- LED svjetla i nosači za pričvršćivanje. Kapa za barijeru nije uključena. **NOVO**
- CBO PRO - Temeljni predložak i stezaljke za ugradnju Giotto Ultra 36 Rampa/Moovi AC. **NOVO**
- Mitto Cool C4 - 4-kanalni odašiljač. Domet 50/100 m

Tablica konfiguracije opruge dostupna u priručniku

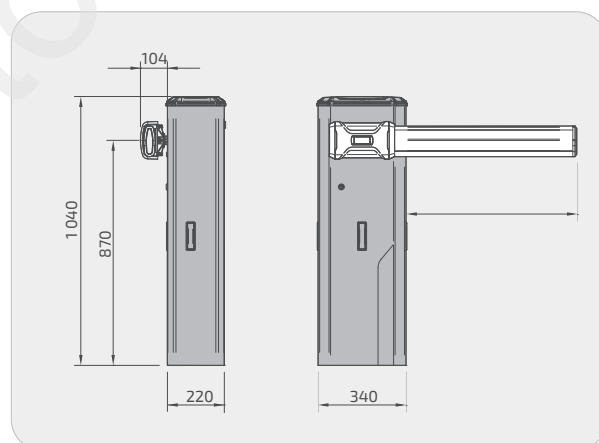

### TEHNIČKI PODACI

	GIOTTO BT B ULTRA36	
Kontrolna jedinica	MERAK GIOTTO ULTRA 36	
Napajanje motora	24 V	
Komplet opruga za balansiranje	ML65-L	ML81-H
Širina prolaza	do 4 m	do 6 m
Vrijeme otvaranja i zatvaranja	2,2 s	4 s
Detekcija udara	enkoder	
Zone usporavanja	Da, podesivo	
Deblokada u nuždi	osobni ključ	
Radno opterećenje	vrlo intenzivno	intenzivne
Uvjeti rada	-20 °C do 55 °C (od -40 °C pomoću THERMO grijanja)	

## OPIS PROIZVODA

	REFERENCA SOMFY	REFERENCA BFT
GIOTTO BT B ULTRA36 230 V - Boja siva, RAL 7015	2617937	P940111 00002
Komplet ML65-L (kupuje se zasebno) - Komplet opruge za balansiranje za duljinu šipke do 4 metra.	2617949	P120126
Komplet ML81-H (kupuje se zasebno) - Komplet opruge za balansiranje za duljinu šipke do 6 metara.	2617950	P120127
GORNJE SVJETLO GU36 - Uključuje crvena/zelena LED svjetla i nosače za pričvršćivanje. Kapa za barijeru nije uključena.	2617945	P120125
CBO PRO - Predložak temelja za Moovi AC/Giotto Ultra 36 rampe	2617952	P120128
BOOM ES30 - Aluminijska šipka za otvore širine 3 m. Gumene trake i svjetla nisu uključeni.	2612607	P120104 00001
BOOM ES40 - Aluminijska šipka za otvore širine 4 m. Gumene trake i svjetla nisu uključeni.	2612608	P120104 00002
BOOM ES50 - Aluminijska šipka za otvore širine 5 m. Gumene trake i svjetla nisu uključeni.	2612609	P120104 00003
BOOM ES60 - Aluminijska šipka za otvore širine 6 m. Gumene trake i svjetla nisu uključeni.	2612610	P120104 00004

## PARAMETRI PRIMJENE

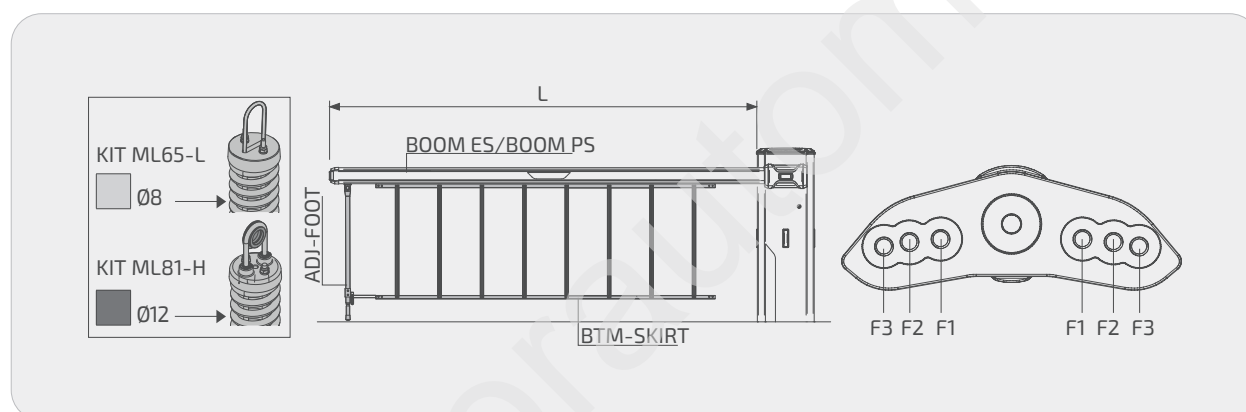

















## DULJINA

	L (m)	2	2,25	2,5	2,75	3	3,25	3,5	3,75	4	4,25	4,5	4,75	5	5,25	5,5	5,75	6
BOOM ES/ BOOM PS bez svjetla i gumene brtve	Otvor	F1	F1	F1	F1	F1	F2	F2	F2	F2	F3	F3	F3	F2	F2	F2	F2	F2
BOOM ES/ BOOM PS sa svjetlima gumenim rubom	Otvor	F1	F1	F1	F2	F2	F2	F3	F3	F3	F2	F2	F2	F2	F2	F3	F3	F3
BOOM ES/ BOOM PS + ADJ -FOOT	Otvor					F3	F3	F3	F2	F2	F2	F2	F2	F3	F3	F3		
BOOM ES/ BOOM PS + BTM-SKIRT	Otvor			F2	F2	F3	F3	F2	F2	F2	F2	F3	F3	F3				
BOOM ES/ BOOM PS + BTM SKIRT + ADJ-FOOT	Otvor			F3	F3	F3	F2	F2	F2	F2	F3	F3	F3					















www.torautomatic.hr





## PRIBOR ZA GIOTTO BT ULTRA 36

	OPIS	REFERENCA SOMFY	REFERENCA BFT
	Komplet ML65-L • Komplet opruga za balansiranje za duljinu letve do 4 metra. <b>NOVO</b>	2617949	P120126
	Komplet ML81-H • Komplet balansirajućih opruga za duljinu letve do 6 metara. <b>NOVO</b>	2617950	P120127
	BOOM ES30 • Aluminijska letva za rupe širine 3 m. • Gumeni pokrovni profil i svjetla nisu uključeni.	2612607	P120104 00001
	BOOM ES40 • Aluminijska letva za rupe širine 4 m. • Gumeni pokrovni profil i svjetla nisu uključeni.	2612608	P120104 00002
	BOOM ES50 • Aluminijska letva za rupe širine 5 m. • Gumeni pokrovni profil i svjetla nisu uključeni.	2612609	P120104 00003
	BOOM ES60 • Aluminijska letva za rupe širine 6 m. • Gumeni pokrovni profil i svjetla nisu uključeni.	2612610	P120104 00004
	PCA ES N3 • Set gornjeg i donjeg gumenog profila za nosač od 3 m (BOOM ES), uključujući čepove i kopče za pričvršćivanje svjetala.	2613384	P120117 00001
	PCA ES N4 • Set gornjeg i donjeg gumenog profila za nosač od 4 m (BOOM ES), uključujući čepove i kopče za pričvršćivanje svjetala.	2613385	P120117 00002
	PCA ES N5 • Set gornjih i donjih gumenih profila za granu od 5 m (BOOM ES), uključujući čepove i kopče za pričvršćivanje svjetala.	2613386	P120117 00003
	PCA ES N6 • Set gornjih i donjih gumenih profila za granu od 6 m (BOOM ES), uključujući čepove i pričvrstne kopče za svjetla. <b>NOVO</b>	2617951	P120117 00004
	OMEGA ES • Pribor za montažu nosača BOOM ES na Giotto Ultra 36.	2612606	P120103
	Svjetlo PS/ES 30-IP67 • Set crveno-zelene LED rasvjete visokog intenziteta, za BOOM PS/ES nosač do 3 metra. Jedinica za napajanje isključena.	2605241	P120089 20001
	Svjetlo PS/ES 40-IP67 • Set crveno-zelene LED rasvjete visokog intenziteta, za BOOM PS/ES granu do 4 metra. Jedinica za napajanje isključena.	2605242	P120089 20002
	Svjetlo PS/ES 50-IP67 • Set crveno-zelene LED rasvjete visokog intenziteta, za BOOM PS/ES nosač do 5 metara. Jedinica za napajanje isključena.	2605243	P120089 20003
	Svjetlo PS/ES 60-IP67 • Set crveno-zelene LED rasvjete visokog intenziteta, za BOOM PS/ES nosač do 6 metara. Jedinica za napajanje isključena.	2605244	P120089 20004
	GT BOARD • Modul napajanja za PS/ES svjetla za Giotto Ultra 36.	2601492	P120116

## PRIBOR ZA GIOTTO BT ULTRA 36

	OPIS	REFERENCA SOMFY	REFERENCA BFT
	GORNJE SVIJETLO GU36 <ul style="list-style-type: none"> <li>Svjetlosni prsten koji se postavlja ispod poklopca rampe. Uključuje crvena/zelena LED svjetla i nosače za pričvršćivanje. <b>NOVO</b></li> </ul>	2617945	P120125
	BOOM PS30 <ul style="list-style-type: none"> <li>Aluminijska letva, duljine 3 m s crvenim reflektirajućim elementima.</li> <li>Sadrži gumeni profil i gornji optički difuzor.</li> <li>Nema svjetla.</li> </ul>	2601376	P120087 00001
	BOOM PS40 <ul style="list-style-type: none"> <li>Aluminijska letva, duljine 4 m s crvenim reflektirajućim elementima.</li> <li>Sadrži gumeni profil i gornji optički difuzor.</li> <li>Nema svjetla.</li> </ul>	2601377	P120087 00002
	BOOM PS50 <ul style="list-style-type: none"> <li>Aluminijska letva, duljine 5 m s crvenim reflektirajućim elementima.</li> <li>Sadrži gumeni profil i gornji optički difuzor.</li> <li>Nema svjetla.</li> </ul>	2601378	P120087 00003
	OMEGA PS GIOTTO ULTRA 36 <ul style="list-style-type: none"> <li>Pribor za montažu BOOM PS nosača na Giotto Ultra 36.</li> </ul>	2605247	P120100
	BTM SKIRT 4 <ul style="list-style-type: none"> <li>Donja ovjesna zavjesa za BOOM PS grane, duljina modula 2 m.</li> </ul>	2601279	P120085
	FAF 2 <ul style="list-style-type: none"> <li>Potporna vilica za granu, umontažna u zemlju</li> </ul>	2600216	P120023
	ADJ FOOT 3 2 <ul style="list-style-type: none"> <li>Viseći teleskopski nosač BOOM PS</li> </ul>	2613063	P120093
	GIOTTO M BG BAT <ul style="list-style-type: none"> <li>Rezervna baterija za GIOTTO BT A rampe</li> </ul>	2607202	P120074
	COMPACT A20-180 <ul style="list-style-type: none"> <li>Rotirajuće fotočelije 180° vodoravno do 20 m, 12-33 VAC/15-35 VDC)</li> </ul>	2601411	P111782
	RME 1 BT <ul style="list-style-type: none"> <li>1-kanalni detektor metalnih predmeta od 24 V</li> </ul>	2611230	P111274
	BMC A 22 <ul style="list-style-type: none"> <li>Podrška za postavljanje COMPACTA fotočelija na zid ili na Giotto, Moovi i Michelangelo rampe</li> </ul>	2605301	P903031
	CBO PRO <ul style="list-style-type: none"> <li>Montažna baza za MOOVI i GIOTTO - <b>NOVO</b></li> </ul>	2617952	P120128

## PRIBOR ZA GIOTTO BT ULTRA 36

	OPIS	REFERENCA SOMFY	REFERENCA BFT
	<p>FAF UNI R</p> <ul style="list-style-type: none"> <li>Univerzalna podesiva potporna vilica za sve nosače, preporučuje se za ugradnju s rešetkom</li> </ul>	2601319	P120080
	<p>LOOP DETECTOR PRO</p> <ul style="list-style-type: none"> <li>2-kanalni detektor metalnih predmeta od 230 V, do 4 frekvencije po kanalu za ugradnju susjedne zavojnice, podesiva razina osjetljivosti, funkcija pojačanja za povećanje osjetljivosti, upravljanje smjerom vožnje</li> </ul>	2605171	P111786
	<p>RME 2</p> <ul style="list-style-type: none"> <li>2-kanalni detektor metalnih predmeta od 230 V</li> </ul>	2611209	P111001 00003
	<p>SPIRA 2X1</p> <ul style="list-style-type: none"> <li>Magnetska petlja 2 x 1 metar</li> </ul>	2600569	D110926 00001